

salva

# Panadería, Pastelería y Pizza *Boulangerie, Pâtisserie et Pizza*



Vanguardia con sabor a tradición desde 1943  
*Avant-garde avec un goût de tradition depuis 1943*



PANADERÍA Y PASTELERÍA  
BOULANGERIE ET PÂTISSERIE

# Sirocco

Horno de carro rotativo / Four à chariot rotatif

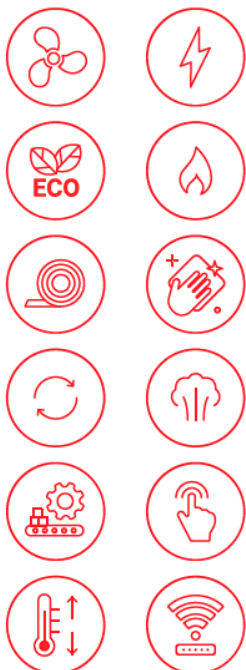

Hace 20 años Salva lanzó al mercado su gama de productos Sirocco. Durante este tiempo se han ido añadiendo modelos para ir adaptándose a un mercado cambiante. Después de este tiempo, presentamos la segunda generación de esta gama para el nuevo milenio; por ello le hemos llamado SIROCCO EVOLUTION.

Esta nueva gama de producto nace del fruto de nuestra experiencia, de observar el uso que de este producto hacen los panaderos y pasteleros, de aplicar todas las mejoras que nos han propuesto, del uso de las tecnologías para el diseño de producto y de los medios de producción más avanzados. Todo esto, ha dado como resultado un Horno Robusto y Fiable, capaz de proporcionar una cocción regular y homogénea, donde se obtienen panes brillantes, bien desarrollados, con la textura y sabor que el panadero más exigente requiere. Es el SIROCCO EVOLUTION.

La gama de SIROCCO EVOLUTION consta de 5 principios:

- Calidad de Cocción • Robustez y Fiabilidad • Versatilidad • Facilidad • Economía

#### Modelos:

**SK:** Para bandejas 60x40, 66x46, 75x45, 80x40, 80x46

**SR:** Para bandejas 80x60

**SP:** Para bandejas 90x65, 92x66, 100x80, 110x65

*Il y a 20 ans, Salva lance sur le marché sa gamme de produits Sirocco. Pendant cette période, des modèles ont été ajoutés pour s'adapter à un marché en évolution permanente.*

*Après cette période, nous présentons la deuxième génération de cette gamme pour le nouveau millénaire, c'est pourquoi nous l'avons dénommée SIROCCO EVOLUTION.*

*Cette nouvelle gamme de produits est le résultat de notre expérience, d'observer l'utilisation que les boulangers et pâtisseries font de ce produit, de l'application de toutes les améliorations qui nous ont été proposées, de l'utilisation des technologies de conception de produits et des moyens de production les plus avancés. Tout cela permis de concevoir un four robuste et fiable, capable de fournir une cuisson régulière et homogène, permettant d'obtenir des pains brillants et bien développés, avec la texture et la saveur que le boulanger le plus exigeant recherche. C'est le SIROCCO EVOLUTION.*

*La gamme SIROCCO EVOLUTION est conçue d'après 5 principes :*

- Qualité de la cuisson • Robustesse et fiabilité • Polyvalence • Facilité • Économie

#### Modèles:

**SK :** pour plateaux 60x40, 66x46, 75x45, 80x40, 80x46

**SR :** pour plateaux 80x60

**SP :** pour plateaux 90x65, 92x66, 100x80, 110x65

**PANADERÍA Y PASTERÍA**  
**BOULANGERIE ET PÂTISSERIE**

# Sirocco

Horno de carro rotativo / *Four à chariot rotatif*

Características técnicas / *Caractéristiques techniques*



HORNO FOUR	Elect. Kw	Elect. kcal/h	Potencia quemada Max. Puissance kw-kcal/h	Fases Phases	V	A	HZ	Volumen Volume dm <sup>3</sup>	Capacidad bandeja max Capacité max plateau
SK-21-E SK-22-E SK-23-E	42,5	36.700	49-42.336	3N~	230	107	50	589	14-16-18-20 80X40 / 80X46 / 75X45 70X50 / 60X40 / 66X46
					400	62		608	
SK-21-C SK-22-C SK-23-C	0,5	-		3N~	230/400	2,5/1,5	50	589 608	14-16-18-20 80X40 / 80X46 / 75X45 70X50 / 60X40 / 66X46
SR-21-E SR-22-E SR-23-E	57	49.250	67-57888	3N~	230	144	50	768	14-16-18-20 (80 X 60)
					400	83			
SR-21-C SR-22-C SR-23-C	1	-		3N~	230/400	3,5/2	50	768	14-16-18-20 (80 X 60)
SP-21-E SP-22-E SP-23-E	78	67.400	96-82947	3N~	230	197	50	1280	14-16-18-20 (100 X 80)
					400	113			
SP-21-C SP-22-C SP-23-C	1	-		3N~	230/400	3,5/2	50	1280	14-16-18-20 (100 X 80)

PANADERÍA Y PASTELERÍA  
BOULANGERIE ET PÂTISSERIE

# Sirocco

Horno de carro rotativo / Four à chariot rotatif

Dimensiones / Dimensions

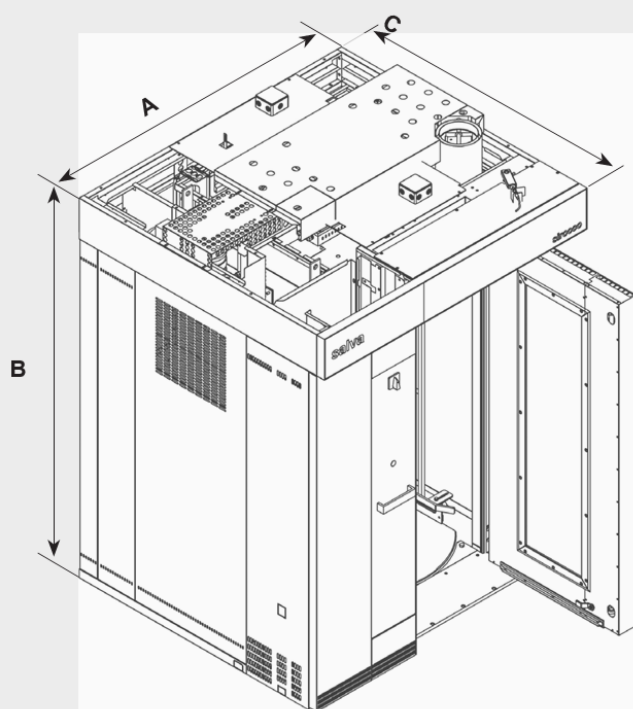

HORNO FOUR	A mm	B mm	C mm	Peso / Poids kg
SK-21-E	1.665	2.197	1.557	1.100
SK-22-E	1.275	2.197	1.957	
SK-23-E	1.275	2.197	1.957	
SK-21-C	1.665	2.197	1.557	
SK-22-C	1.275	2.197	1.957	
SK-23-C	1.275	2.197	1.957	
SR-21-E	2.022	2.197	1.791	1.370
SR-22-E	1.581	2.197	2.281	
SR-23-E	1.581	2.197	2.281	
SR-21-C	2.022	2.197	1.791	
SR-22-C	1.581	2.197	2.281	
SR-23-C	1.581	2.197	2.281	
SP-21-E	2.258	2.197	2.079	1.480
SP-22-E	1.758	2.197	2.502	
SP-23-E	1.758	2.197	2.502	
SP-21-C	2.258	2.197	2.079	
SP-22-C	1.758	2.197	2.502	
SP-23-C	1.758	2.197	2.502	

PANADERÍA Y PASTELERÍA  
BOULANGERIE ET PÂTISSERIE

# Sirocco

Horno de carro rotativo / Four à chariot rotatif

Dimensiones / Dimensions

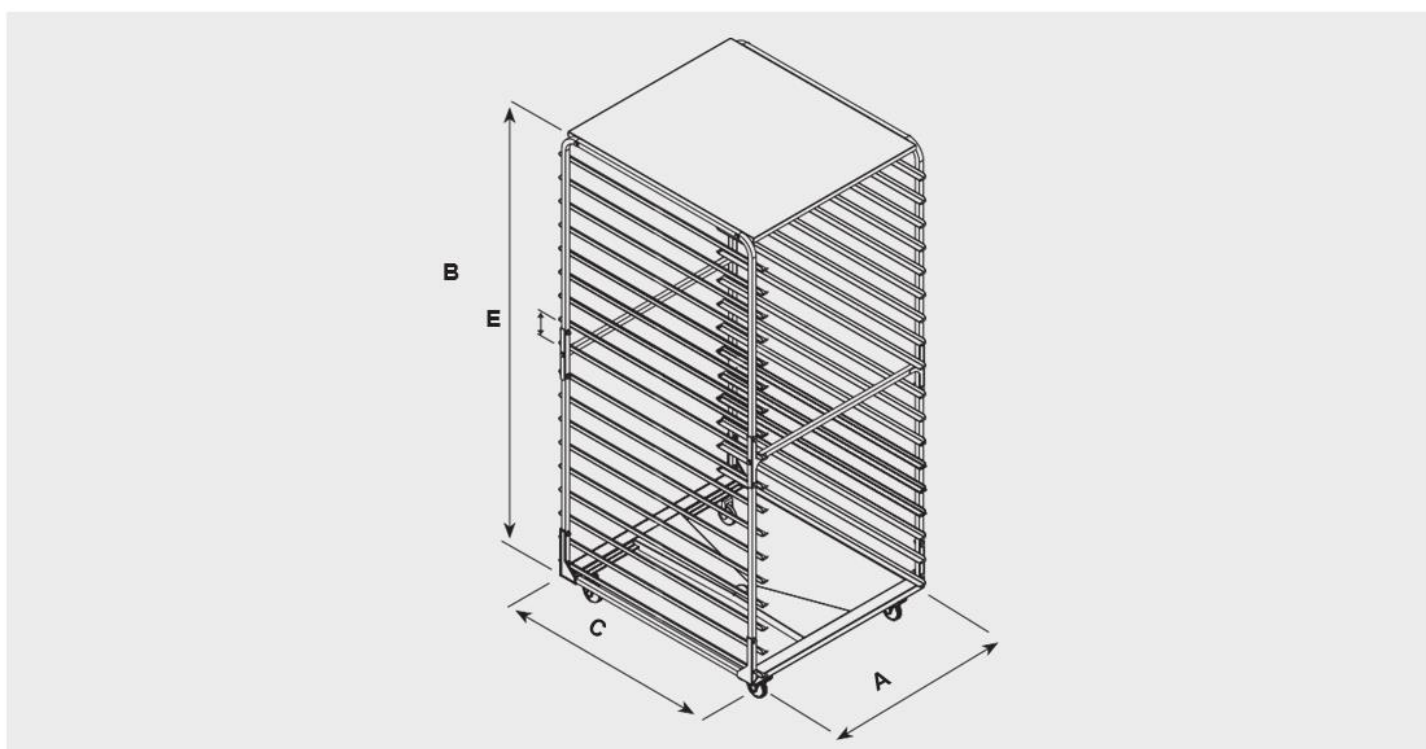

BANDEJERO CHARIOT À PLATEAUX	A mm	B mm	C mm
BSK/02 60 X 40	614	1.792	456
BSK/02 66 X 46	674	1.792	516
BSK/02 70 X 50	714	1.792	556
BSK/02 75 X 45	764	1.792	506
BSK/02 76 X 50	774	1.792	556
BSK/02 80 X 40	814	1.792	456
BSK/02 80 X 46	814	1.792	516
BSR/03 80 X 60	814	1.792	660
BSR/03 78 X 58	714	1.792	640
BSR/03 80 X 50	814	1.792	560
BSP/03 100 X 80	1.014	1.792	860
BSP/03 66 X 46	880	1.792	717

E mm BALDAS / NIVEAUX	
14	114,5
16	100,2
18	89
20	80

PANADERÍA Y PASTELERÍA  
BOULANGERIE ET PÂTISSERIE

# Sirocco

Horno de carro rotativo / *Four à chariot rotatif*

Paneles de mandos / *Panneaux de commande*



## STANDARD

- Fácil de programar y usar. / *Facile à programmer et à utiliser.*
- TOUCH CONTROL.
- Dígitos de gran tamaño. / *Chiffres de grande taille.*
- Control automático del tiro. / *Contrôle automatique du tirage.*
- Parámetros de eficiencia energética / *Paramètres d'efficacité énergétique :*
  - Parámetro ECO (Auto Apagado). / *Paramètre ECO (Arrêt automatique).*
  - Parámetro ECU (Mantenimiento eficiente de temperatura). / *Paramètre ECU (Maintien efficace de la température).*
- Carga de programas y versiones mediante Firmware. / *Chargement de programmes et de version avec Firmware.*



## SMART TOUCH CONTROL STC

Pantalla táctil 7" / *Écran tactile 7"*

- Posibilidad de editar recetas con fotografías. / *Possibilité d'éditer des recettes avec des photos.*
- Librería de pictogramas incorporada. / *Librairie de pictogrammes incluse.*
- 150 programas con 10 fases en cada uno. / *150 programmes avec 10 phases dans chacun.*
- Gestión eficiencia energética. / *Gestion énergétique efficace.*
- Calendario arranque temporizado. / *Calendrier démarre temporisé.*
- Control automático del tiro. / *Contrôle automatique du tirage.*
- Parámetros de eficiencia energética / *Paramètres d'efficacité énergétique.*
  - Parámetro ECO (Auto Apagado). / *Paramètre ECO (Arrêt automatique).*
  - Parámetro ECU (Mantenimiento eficiente de temperatura). / *Paramètre ECU (Maintien efficace de la température).*
- Función carga parcial Flex Baking. / *Fonction charge partielle Flex Baking.*
- Carga de programas y versiones mediante Firmware. / *Chargement de programmes et de version avec Firmware.*
- Posibilidad de conexión a web: Salvalink 2.0. / *Possibilité de connexion web : Salvalink 2.0.*

## Accesos Técnicos a Quemador o Resistencias Eléctricas

*Accès techniques au brûleur ou résistances électriques*

Modelo 21 / Modèle 21

Modelo 22 / Modèle 22

Modelo 23 / Modèle 23

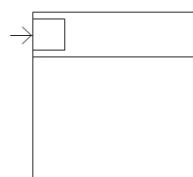
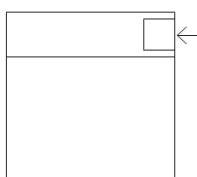
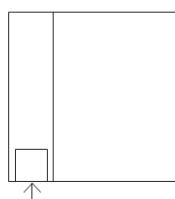

**PANADERÍA Y PASTELERÍA**  
**BOULANGERIE ET PÂTISSERIE**

# Sirocco SK

Horno de carro rotativo /  
*Four à chariot rotatif*

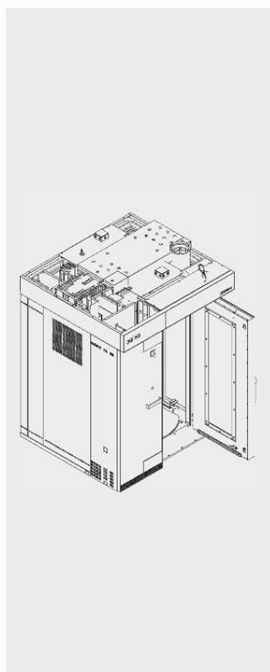

SITUACION INTERCAMBIADOR: IZQUIERDA / SITUATION ÉCHANGEUR : GAUCHE ACCESO AL QUEMADOR: FRONTAL / ACCÈS AU BRÛLEUR : FRONTAL	
Código / Code	Descripción / Description
1330030001	SK-21-C+V/14 400V Sin quemador <i>SK-21-C+V/14 400V Sans brûleur</i>
1330030000	SK-21-C+V/03 230V Sin quemador <i>SK-21-C+V/14 230V Sans brûleur</i>
1330040001	SK-21-E+V/14 400V Eléctrico <i>SK-21-E+V/14 400V Électrique</i>
1330040000	SK-21-E+V/14 230V Eléctrico <i>SK-21-E+V/14 230V Électrique</i>
1330020001	SK-21-G+V/14 400V Incluye quemador a gas <i>SK-21-G+V/14 400V Avec brûleur à gaz</i>
1330020000	SK-21-G+V/14 230V Incluye quemador a gas <i>SK-21-G+V/14 230V Avec brûleur à gaz</i>
1330010001	SK-21-O+V/14 400V Incluye quemador a gasoil <i>SK-21-O+V/14 400V Avec brûleur diésel</i>
1330010000	SK-21-O+V/14 230V Incluye quemador a gasoil <i>SK-21-O+V/14 230V Avec brûleur diésel</i>

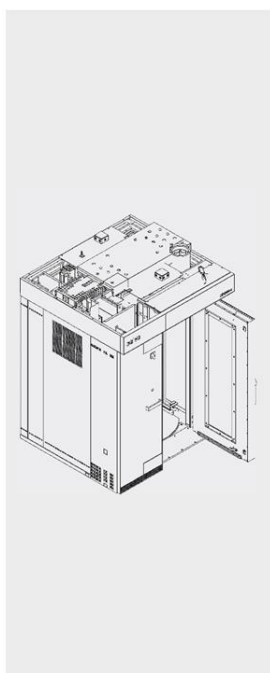

SITUACION INTERCAMBIADOR: TRASERA / SITUATION ÉCHANGEUR : ARRIÈRE ACCESO AL QUEMADOR: DERECHA / ACCÈS AU BRÛLEUR : DROITE	
Código / Code	Descripción / Description
1330430001	SK-22-C+V/14 400V Sin quemador <i>SK-22-C+V/14 400V Sans brûleur</i>
1330430000	SK-22-C+V/14 230V Sin quemador <i>SK-22-C+V/14 230V Sans brûleur</i>
1330440001	SK-22-E+V/14 400V Eléctrico <i>SK-22-E+V/14 400V Électrique</i>
1330440000	SK-22-E+V/14 230V Eléctrico <i>SK-22-E+V/14 230V Électrique</i>
1330420001	SK-22-G+V/14 400V Incluye quemador a gas <i>SK-22-G+V/14 400V Avec brûleur à gaz</i>
1330420000	SK-22-G+V/14 230V Incluye quemador a gas <i>SK-22-G+V/14 230V Avec brûleur à gaz</i>
1330410001	SK-22-O+V/14 400V Incluye quemador a gasoil <i>SK-22-O+V/14 400V Avec brûleur diésel</i>
1330410000	SK-22-O+V/14 230V Incluye quemador a gasoil <i>SK-22-O+V/14 230V Avec brûleur diésel</i>

PANADERÍA Y PASTELERÍA  
BOULANGERIE ET PÂTISSERIE

# Sirocco SK

Horno de carro rotativo /  
*Four à chariot rotatif*

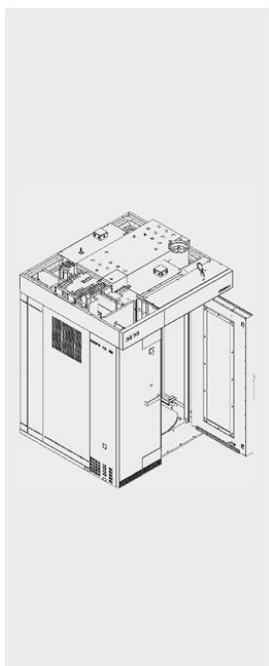

SITUACION INTERCAMBIADOR: TRASERA / SITUATION ÉCHANGEUR : ARRIÈRE ACCESO AL QUEMADOR: IZQUIERDA / ACCÈS AU BRÛLEUR : GAUCHE	
Código / Code	Descripción / Description
1330730001	SK-23-C+V/14 400V Sin quemador <i>SK-23-C+V/14 400V Sans brûleur</i>
1330730000	SK-23-C+V/14 230V Sin quemador <i>SK-23-C+V/14 230V Sans brûleur</i>
1330740001	SK-23-E+V/14 400V Eléctrico <i>SK-23-E+V/14 400V Électrique</i>
1330740000	SK-23-E+V/14 230V Eléctrico <i>SK-23-E+V/14 230V Électrique</i>
1330720001	SK-23-G+V/14 400V Incluye quemador a gas <i>SK-23-G+V/14 400V Avec brûleur à gaz</i>
1330720000	SK-23-G+V/14 230V Incluye quemador a gas <i>SK-23-G+V/14 230V Avec brûleur à gaz</i>
1330710001	SK-23-O+V/14 400V Incluye quemador a gasoil <i>SK-23-O+V/14 400V Avec brûleur diésel</i>
1330710000	SK-23-O+V/14 230V Incluye quemador a gasoil <i>SK-23-O+V/14 230V Avec brûleur diésel</i>



PANADERÍA Y PASTELERÍA  
BOULANGERIE ET PÂTISSERIE

# Sirocco SK

Horno de carro rotativo /  
*Four à chariot rotatif*



BANDEJERO / CHARIOT À PLATEAUX	
Código / Code	Descripción / Description
2039220000	BSK-16/02 60X40 (16 niveles 60x40) <i>BSK-16/02 60X40 (16 niveaux 60x40)</i>
2039230000	BSK-18/02 60X40 (18 niveles 60x40) <i>BSK-18/02 60X40 (18 niveaux 60x40)</i>
2039240000	BSK-20/02 60X40 (20 niveles 60x40) <i>BSK-20/02 60X40 (20 niveaux 60x40)</i>
2039226646	BSK-16/02 66X46 USA (16 niveles 66x46) <i>BSK-16/02 66X46 USA (16 niveaux 66x46)</i>
2039236646	BSK-18/02 66X46 USA (18 niveles 66x46) <i>BSK-18/02 66X46 USA (18 niveaux 66x46)</i>
2039217050	BSK-14/02 70X50 (14 niveles 70x50) <i>BSK-14/02 70X50 (14 niveaux 70x50)</i>
2039227050	BSK-16/02 70X50 (16 niveles 70x50) <i>BSK-16/02 70X50 (16 niveaux 70x50)</i>
2039227545	BSK-16/02 75X45 (16 niveles 75x45) <i>BSK-16/02 75X45 (16 niveaux 75x45)</i>
2039237545	BSK-18/02 75X45 (18 niveles 75x45) <i>BSK-18/02 75X45 (18 niveaux 75x45)</i>
2039228040	BSK-16/02 80X40 (16 niveles 80x40) <i>BSK-16/02 80X40 (16 niveaux 80x40)</i>
2039238040	BSK-18/02 80X40 (18 niveles 80x40) <i>BSK-18/02 80X40 (18 niveaux 80x40)</i>
2039228046	BSK-16/02 80X46 (16 niveles 80x46) <i>BSK-16/02 80X46 (16 niveaux 80x46)</i>
2039238046	BSK-18/02 80X46 (18 niveles 80x46) <i>BSK-18/02 80X46 (18 niveaux 80x46)</i>
2039229020	BSK-16/19 80X40 (16 niveles 80x40) REFORZADO CARGA ALTA <i>BSK-16/19 80X40 (16 niveaux 80x40) RENFORCÉ CHARGE HAUTE</i>
2039229000	BSK-16/19 80X46 (16 niveles 80x46) REFORZADO CARGA ALTA <i>BSK-16/19 80X46 (16 niveaux 80x46) RENFORCÉ CHARGE HAUTE</i>

# Sirocco SK

Horno de carro rotativo /  
*Four à chariot rotatif*



KIT / KIT	
Código / Code	Descripción / Description
1330013013	KIT TIRO FORZADO SIR/14 <i>KIT TIRAGE FORCÉ SIR/14 SIR/14</i>
1330016100	KIT EXTRACTOR SK-21 <i>KIT EXTRACTEUR SK-21SK-21</i>
1330416100	KIT EXTRACTOR SK-22-23 <i>KIT EXTRACTEUR SK-21SK-22-23</i>
1330413008	KIT SK-G,O/14 DE HORNOS EN BATERIA <i>KIT SK-G,O/14 DE FOURS BATTERIE</i>
1330443001	KIT SK-E/14 DE HORNOS EN BATERIA <i>KIT SK-E/14 DE FOURS BATTERIE</i>
1351150900	KIT PLATAFORMA REFORZADA hasta 200 kgs <i>KIT PLATEFORME RENFORCÉE jusqu'à 200 kgs</i>

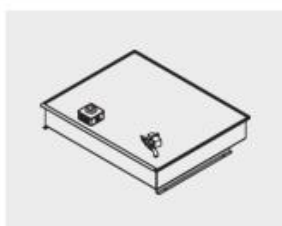

CONDENSADOR VAHOS / CONDENSEUR DE BUÉES	
Código / Code	Descripción / Description
1355010000	CONDENSADOR VAHOS CV SK/14 * <i>CONDENSEUR DE BUÉES CV-SK/14 *</i>

\* Solo para hornos eléctricos.

\* *Uniquement pour fours électriques.*

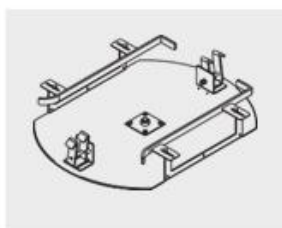

PLATAFORMA UNIVERSAL Para carros no fabricados por Salva <i>PLATEFORME UNIVERSELLE Pour chariots non fabriqués par Salva</i>	
Código / Code	Descripción / Description
1351920000	PLATAFORMA UNIVERSAL SK 20/02 <i>PLATEFORME UNIVERSELLESK 20/02</i>

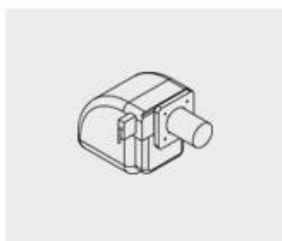

QUEMADOR / BRÛLEUR	
Código / Code	Descripción / Description
4070500103	QUEMADOR CUENOD FC6 GX 107/8 (SK-G) <i>BRÛLEUR CUENODFC6 GX 107/8 (SK-G)</i>
4070500108	QUEMADOR CUENOD FC6 H 101 GASOIL (SK-O) <i>BRÛLEUR CUENODFC6 H 101 GASOIL (SK-O)</i>

OTROS / OTHERS	
Código / Code	Descripción / Description
0072900001	ZUMBADOR EXTRA <i>BUZZER EXTRA.</i>

# Sirocco SR

Horno de carro rotativo /  
*Four à chariot rotatif*

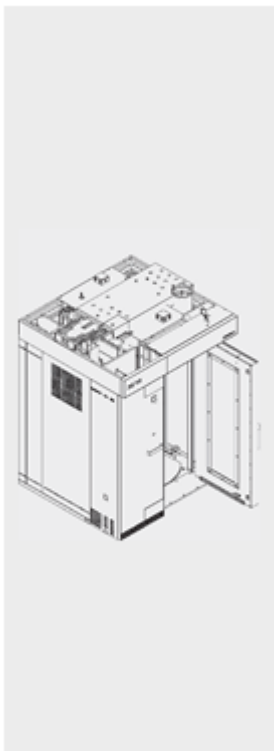

SITUACION INTERCAMBIADOR: IZQUIERDA / SITUATION ÉCHANGEUR : GAUCHE ACCESO AL QUEMADOR: FRONTAL / ACCÈS AU BRÛLEUR : FRONTAL	
Código / Code	Descripción / Description
1331030001	SR-21-C+V/14 400V Sin quemador SR-21-C+V/14 400V Sans brûleur
1331030000	SR-21-C+V/14 230V Sin quemador SR-21-C+V/14 230V Sans brûleur
1331040001	SR-21-E+V/14 400V Eléctrico SR-21-E+V/14 400V Électrique
1331040000	SR-21-E+V/14 230V Eléctrico SR-21-E+V/14 230V Électrique
1331020001	SR-21-G+V/14 400V Incluye quemador a gas SR-21-G+V/14 400V Avec brûleur à gaz
1331020000	SR-21-G+V/14 230V Incluye quemador a gas SR-21-G+V/14 230V Avec brûleur à gaz
1331026000	SR-21-G+V/14 230V 60HZ Incluye quemador a gas SR-21-G+V/14 230V 60HZ Avec brûleur à gaz
1331010001	SR-21-O+V/14 400V Incluye quemador a gasoil SR-21-O+V/14 400V Avec brûleur diésel
1331010000	SR-21-O+V/14 230V Incluye quemador a gasoil SR-21-O+V/14 230V Avec brûleur diésel

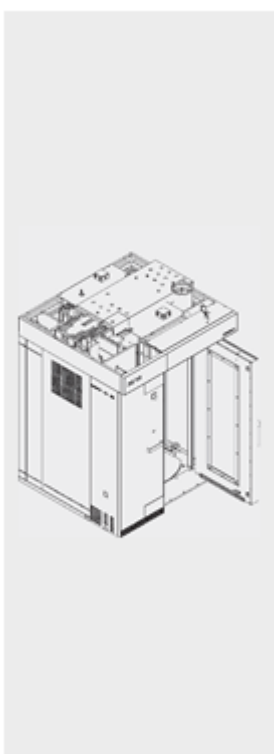

SITUACION INTERCAMBIADOR: TRASERA / SITUATION ÉCHANGEUR : ARRIÈRE ACCESO AL QUEMADOR: DERECHA / ACCÈS AU BRÛLEUR : DROITE	
Código / Code	Descripción / Description
1331430001	SR-22-C+V/14 400V Sin quemador SR-22-C+V/14 400V Sans brûleur
1331430000	SR-22-C+V/14 230V Sin quemador SR-22-C+V/14 230V Sans brûleur
1331440001	SR-22-E+V/14 400V Eléctrico SR-22-E+V/14 400V Électrique
1331440000	SR-22-E+V/14 230V Eléctrico SR-22-E+V/14 400V Électrique
1331420001	SR-22-G+V/14 400V Incluye quemador a gas SR-22-G+V/14 400V Avec brûleur à gaz
1331420000	SR-22-G+V/14 230V Incluye quemador a gas SR-22-G+V/14 230V Avec brûleur à gaz
1331426000	SR-22-G+V/14 230V 60HZ Incluye quemador a gas SR-22-G+V/14 230V 60HZ Avec brûleur à gaz
1331410001	SR-22-O+V/14 400V Incluye quemador a gasoil SR-22-O+V/14 400V Avec brûleur diésel
1331410000	SR-22-O+V/14 230V Incluye quemador a gasoil SR-22-O+V/14 230V Avec brûleur diésel

# Sirocco SR

Horno de carro rotativo /  
*Four à chariot rotatif*

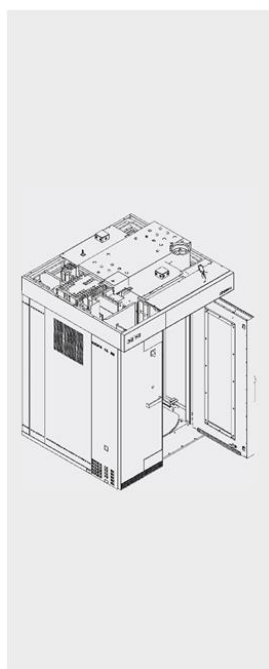

SITUACION INTERCAMBIADOR: TRASERA / SITUATION ÉCHANGEUR : ARRIÈRE ACCESO AL QUEMADOR: IZQUIERDA / ACCÈS AU BRÛLEUR : GAUCHE	
Código / Code	Descripción / Description
1331730001	SR-23-C+V/14 400V Sin quemador SR-23-C+V/14 400V Sans brûleur
1331730000	SR-23-C+V/14 230V Sin quemador SR-23-C+V/14 230V Sans brûleur
1331740001	SR-23-E+V/14 400V Eléctrico SR-23-E+V/14 400V Électrique
1331740000	SR-23-E+V/14 230V Eléctrico SR-23-E+V/14 230V Électrique
1331720001	SR-23-G+V/14 400V Incluye quemador a gas SR-23-G+V/14 400V Avec brûleur à gaz
1331720000	SR-23-G+V/14 230V Incluye quemador a gas SR-23-G+V/14 230V Avec brûleur à gaz
1331710001	SR-23-O+V/14 400V Incluye quemador a gasoil SR-23-O+V/14 400V Avec brûleur diésel
1331710000	SR-23-O+V/14 230V Incluye quemador a gasoil SR-23-O+V/14 230V Avec brûleur diésel

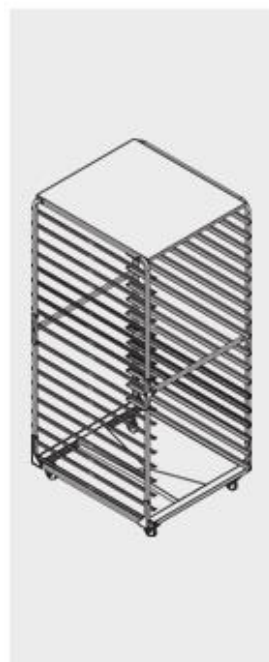

BANDEJERO / CHARIOT À PLATEAUX	
Código / Code	Descripción / Description
2040210000	BSR-14/03 80X60 (14 niveles 80x60) BSR-14/03 80X60 (14 niveaux 80x60)
2040220000	BSR-16/03 80X60 (16 niveles 80x60) BSR-16/03 80X60 (16 niveaux 80x60)
2040230000	BSR-18/03 80X60 (18 niveles 80x60) BSR-18/03 80X60 (18 niveaux 80x60)
2040240000	BSR-20/03 80X60 (20 niveles 80x60) BSR-20/03 80X60(20 niveaux 80x60)
2040224000	BSR-16/19 80X60 (16 niveles 80x60) REFORZADO CARGA ALTA BSR-16/19 80X60 (16 niveaux 80x60) RENFORCÉ CHARGE HAUTE

# Sirocco SR

Horno de carro rotativo / *Four à chariot rotatif*



KIT / KIT	
Código / Code	Descripción / Description
1330013013	KIT TIRO FORZADO SIR/14 <i>KIT TIRAGE FORCÉ SIR/14 SIR/14</i>
1331016100	KIT EXTRACTOR SR-21 <i>KIT EXTRACTEUR SK-21SR-21</i>
1331416100	KIT EXTRACTOR SR-22-23 <i>KIT EXTRACTEUR SK-21SR-22-23</i>
1331413008	KIT SR-G,O/14 DE HORNOS EN BATERIA <i>KIT SR-G,O/14 DE FOURS BATTERIE</i>
1331443001	KIT SR-E/14 DE HORNOS EN BATERIA <i>KIT SR-E/14 DE FOURS BATTERIE</i>
1371150900	KIT PLATAFORMA REFORZADA hasta 300 kgs <i>KIT PLATEFORME RENFORCÉE jusqu'à 300 kgs</i>

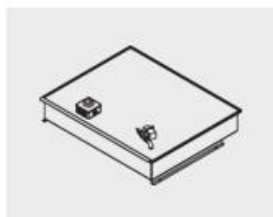

CONDENSADOR VAHOS / CONDENSEUR DE BUÉES	
Código / Code	Descripción / Description
1331016001	CONDENSADOR VAHOS CV SR/14 * <i>CONDENSEUR DE BUÉES CV-SR/14 *</i>

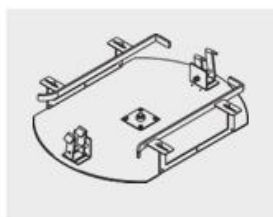

PLATAFORMA UNIVERSAL Para carros no fabricados por Salva <i>PLATEFORME UNIVERSELLE Pour chariots non fabriqués par Salva</i>	
Código / Code	Descripción / Description
1371920000	PLATAFORMA UNIVERSAL SR 20/03 <i>PLATEFORME UNIVERSELLESR 20/03</i>

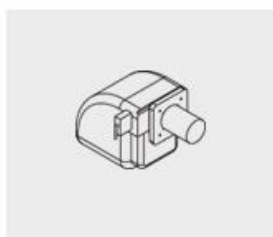

QUEMADOR / BURNER	
Código / Code	Descripción / Description
4070500101	QUEMADOR CUENOD FC9 GX 107/8 (SR-G) <i>BRÛLEUR CUENODFC9 GX 107/8 (SR-G)</i>
4070500104	QUEMADOR CUENOD FC9 H 101 (SR-O) <i>BRÛLEUR CUENODFC9 H 101 (SR-O)</i>

OTROS / OTHERS	
Código / Code	Descripción / Description
0072900001	ZUMBADOR EXTRA <i>EXTRA BUZZER</i>

**PANADERÍA Y PASTELERÍA**  
**BOULANGERIE ET PÂTISSERIE**

# Sirocco SP

Horno de carro rotativo /  
*Four à chariot rotatif*

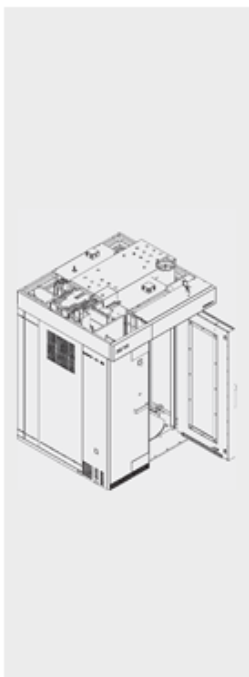

SITUACION INTERCAMBIADOR: IZQUIERDA / SITUATION ÉCHANGEUR : GAUCHE ACCESO AL QUEMADOR: FRONTAL / ACCÈS AU BRÛLEUR : FRONTAL	
Código / Code	Descripción / Description
1332030001	SP-21-C+V/14 400V Sin quemador <i>SP-21-C+V/14 400V Sans brûleur</i>
1332030000	SP-21-C+V/14 230V Sin quemador <i>SP-21-C+V/14 230V Sans brûleur</i>
1332040001	SP-21-E+V/14 400V Eléctrico <i>SP-21-E+V/14 400V Électrique</i>
1332040000	SP-21-E+V/14 230V Eléctrico <i>SP-21-E+V/14 230V Électrique</i>
1332020001	SP-21-G+V/14 400V Incluye quemador a gas <i>SP-21-G+V/14 400V Avec brûleur à gaz</i>
1332020000	SP-21-G+V/14 230V Incluye quemador a gas <i>SP-21-G+V/14 230V Avec brûleur à gaz</i>
1332010001	SP-21-O+V/14 400V Incluye quemador a gasoil <i>SP-21-O+V/14 400V Avec brûleur diésel</i>
1332010000	SP-21-O+V/14 230V Incluye quemador a gasoil <i>SP-21-O+V/14 230V Avec brûleur diésel</i>

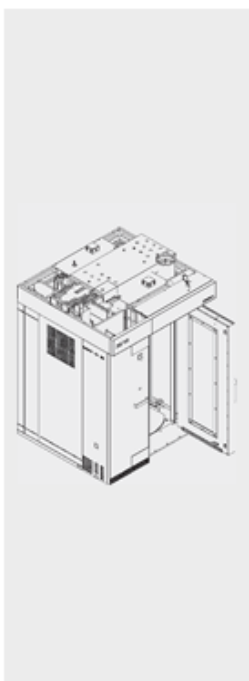

SITUACION INTERCAMBIADOR: TRASERA / SITUATION ÉCHANGEUR : ARRIÈRE ACCESO AL QUEMADOR: DERECHA / ACCÈS AU BRÛLEUR : DROITE	
Código / Code	Descripción / Description
1332430001	SP-22-C+V/14 400V Sin quemador <i>SP-22-C+V/14 400V Sans brûleur</i>
1332430000	SP-22-C+V/14 230V Sin quemador <i>SP-22-C+V/14 230V Sans brûleur</i>
1332440001	SP-22-E+V/14 400V Eléctrico <i>SP-22-E+V/14 400V Électrique</i>
1332440000	SP-22-E+V/14 230V Eléctrico <i>SP-22-E+V/14 400V Électrique</i>
1332420001	SP-22-G+V/14 400V Incluye quemador a gas <i>SP-22-G+V/14 400V Avec brûleur à gaz</i>
1332420000	SP-22-G+V/14 230V Incluye quemador a gas <i>SP-22-G+V/14 230V Avec brûleur à gaz</i>
1332410001	SP-22-O+V/14 400V Incluye quemador a gasoil <i>SP-22-O+V/14 400V Avec brûleur diésel</i>
1332410000	SP-22-O+V/14 230V Incluye quemador a gasoil <i>SP-22-O+V/14 230V Avec brûleur diésel</i>

**PANADERÍA Y PASTELERÍA**  
**BOULANGERIE ET PÂTISSERIE**

# Sirocco SP

Horno de carro rotativo /  
*Four à chariot rotatif*

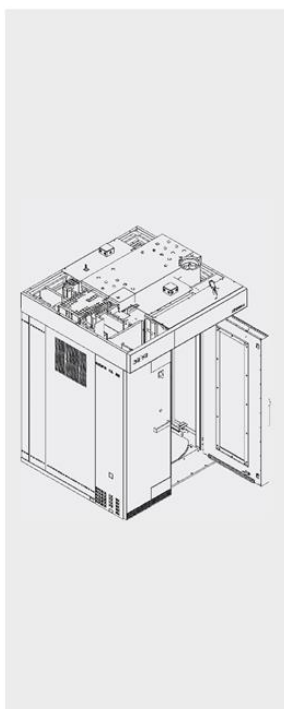

SITUACION INTERCAMBIADOR: TRASERA / SITUATION ÉCHANGEUR : ARRIÈRE ACCESO AL QUEMADOR: IZQUIERDA / ACCÈS AU BRÛLEUR : GAUCHE	
Código / Code	Descripción / Description
1332730001	SP-23-C+V/14 400V Sin quemador <i>SP-23-C+V/14 400V Sans brûleur</i>
1332730000	SP-23-C+V/14 230V Sin quemador <i>SP-23-C+V/14 230V Sans brûleur</i>
1332740001	SP-23-E+V/14 400V Eléctrico <i>SP-23-E+V/14 400V Électrique</i>
1332740000	SP-23-E+V/14 230V Eléctrico <i>SP-23-E+V/14 230V Électrique</i>
1332720001	SP-23-G+V/14 400V Incluye quemador a gas <i>SP-23-G+V/14 400V Avec brûleur à gaz</i>
1332720000	SP-23-G+V/14 230V Incluye quemador a gas <i>SP-23-G+V/14 230V Avec brûleur à gaz</i>
1332710001	SP-23-O+V/14 400V Incluye quemador a gasoil <i>SP-23-O+V/14 400V Avec brûleur diésel</i>
1332710000	SP-23-O+V/14 230V Incluye quemador a gasoil <i>SP-23-O+V/14 230V Avec brûleur diésel</i>



BANDEJERO / CHARIOT À PLATEAUX	
Código / Code	Descripción / Description
2041220000	BSP-16/03 100X80 (16 niveles 100x80) <i>BSP-16/03 100X80 (16 niveaux 100x80)</i>
2041230000	BSP-18/03 100X80 (18 niveles 100x80) <i>BSP-18/03 100X80 (18 niveaux 100x80)</i>
2041240000	BSP-20/03 100X80 (20 niveles 100x80) <i>BSP-20/03 100X80 (20 niveaux 100x80)</i>
2041236646	BSP-18/03 2-66X46 (18 niveles 2-66x46) <i>BSP-18/03 2-66X46 (18 niveaux 2-66x46)</i>
2041246646	BSP-20/03 2-66X46 (20 niveles 2-66x46) <i>BSP-20/03 2-66X46 (20 niveaux 2-66x46)</i>
2041223000	BSP-16/19 100X80 (16 niveles 100x80) REFORZADO CARGA ALTA <i>BSP-16/19 100X80 (16 niveaux 100x80) RENFORCÉ CHARGE HAUTE</i>

# Sirocco SP

Horno de carro rotativo /  
*Four à chariot rotatif*



KIT / KIT	
Código / Code	Descripción / Description
1330013013	KIT TIRO FORZADO SIR/14 <i>KIT TIRAGE FORCÉ SIR/14 SIR/14</i>
1332016100	KIT EXTRACTOR SP-21 <i>KIT EXTRACTEUR SK-21SP-21</i>
1332416100	KIT EXTRACTOR SP-22-23 <i>KIT EXTRACTEUR SK-21SP-22-23</i>
1332413008	KIT SP-G,O/14 DE HORNOS EN BATERIA <i>KIT SP-G,O/14 DE FOURS BATTERIE</i>
1332443001	KIT SP-E/14 DE HORNOS EN BATERIA <i>KIT SP-E/14 DE FOURS BATTERIE</i>
1381150900	KIT PLATAFORMA REFORZADA hasta 400 kgs <i>KIT PLATEFORME RENFORCÉE jusqu'à 400 kgs</i>

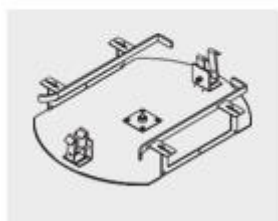

PLATAFORMA UNIVERSAL Para carros no fabricados por Salva <i>PLATEFORME UNIVERSELLE Pour chariots non fabriqués par Salva</i>	
Código / Code	Descripción / Description
1381920000	PLATAFORMA UNIVERSAL SP 20/03 <i>PLATEFORME UNIVERSELLESP 20/03</i>

PLATAFORMA 2 BOLAS / PLATEFORME 2 BOULES	
Código / Code	Descripción / Description
1381820000	PLATAFORMA SP 20/14 2 BOLAS <i>PLATFORM SP 20/14 2 BALLS</i>

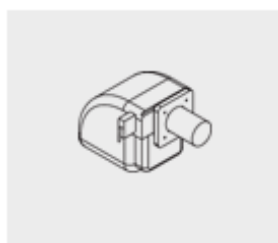

QUEMADOR / BURNER	
Código / Code	Descripción / Description
4070500105	QUEMADOR CUENOD FC12 GX 107/8 (SP-G) <i>BRÛLEUR CUENODFC12 GX 107/8 (SP-G)</i>
4070500102	QUEMADOR CUENOD FC12 H 101 (SP-O) <i>BRÛLEUR CUENODFC12 H101 (SP-O)</i>

OTROS / OTHERS	
Código / Code	Descripción / Description
0072900001	ZUMBADOR EXTRA <i>EXTRA BUZZER</i>



# Relación de símbolos

## Liste des symboles



Hotel  
*Hôtel*



Supermercado  
*Supermarché*



Estación de servicio  
*Station-service*



Cafetería  
*Cafétéria*

### Hornos / *Fours*



Eléctrico  
*Électrique*



Gas o gas oil  
*Gaz ou diésel*



Gas, gasoil o eléctrico  
*Gaz, diésel ou électrique*



Horno de convección  
*Four à convection*



Horno de radiación  
*Four à radiation*

### Características técnicas / *Caractéristiques techniques*



Ampliable modular  
*Ampliable et modulable*



Espacio reducido  
*Espace réduit*



Agua fría  
*Eau froide*



Bajo consumo  
*Faible consommation*



Fermentación directa  
*Fermentation directe*



Limpieza  
*Nettoyage*



Calidad de vapor  
*Qualité de vapeur*



Frio-calor  
*Froid-chaud*



Movilidad  
*Mobilité*



Calidad  
*Qualité*



Gran aislamiento  
*Grande isolation*



Opción conectividad  
*Option connectivité*



Carro rotativo  
*Chariot rotatif*



Gran producción  
*Grande production*



Pan y bollería  
*Pain et viennoiseries*



Conexion rápida  
*Connexion rapide*



Horno de convección  
*Four à convection*



Precisión  
*Précision*



Control de humedad  
*Contrôle d'humidité*



Tecnología Touch  
*Technologie Touch*



Rápida respuesta  
*Réponse rapide*



Control de temperatura  
*Contrôle de température*



Control de temperatura  
*Contrôle de température*



Resistente  
*Résistance*

salva

SALVA INDUSTRIAL S.L.U.  
GI-636, Km 6 - Pol. 107  
20100 Lezo (Guipuzcoa)  
España

Teléfono: +34 943449300  
E-mail: [salva@salva.es](mailto:salva@salva.es)